

男子個人試合 50kg級

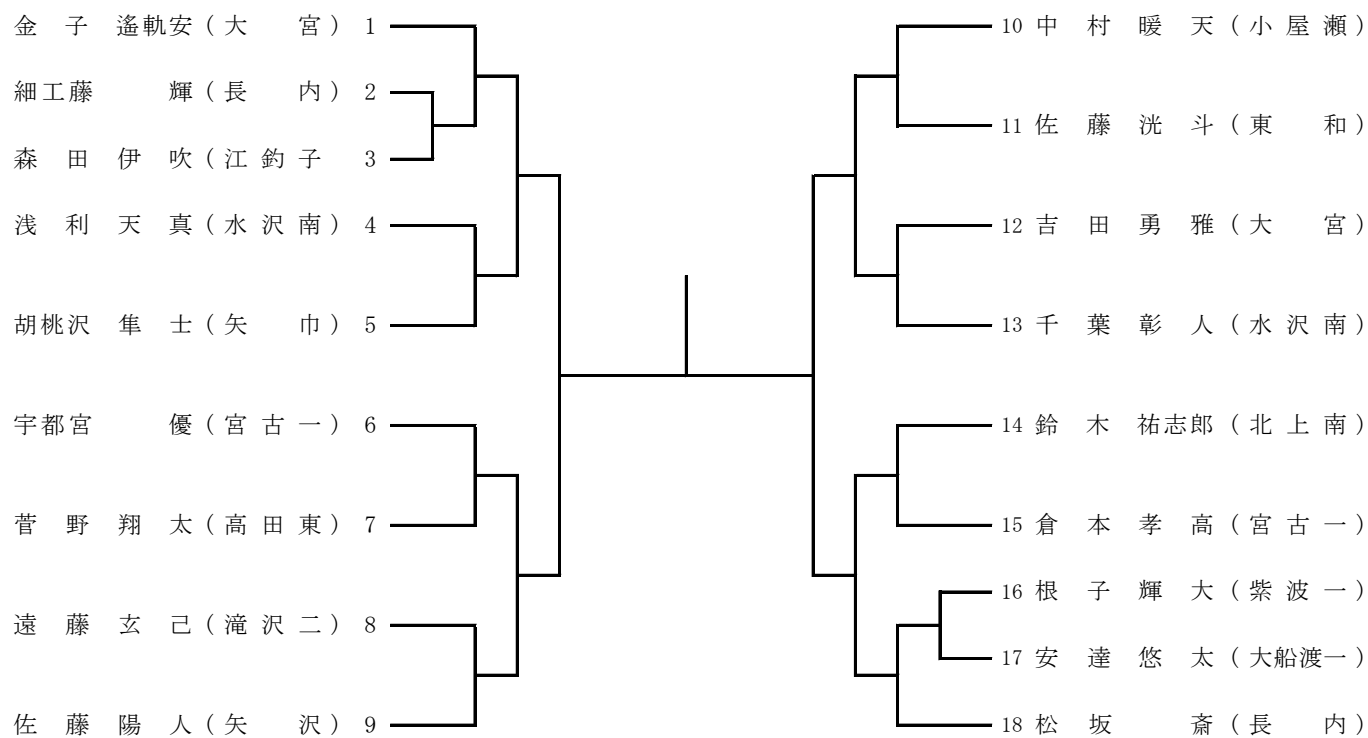

男子個人試合 55kg級

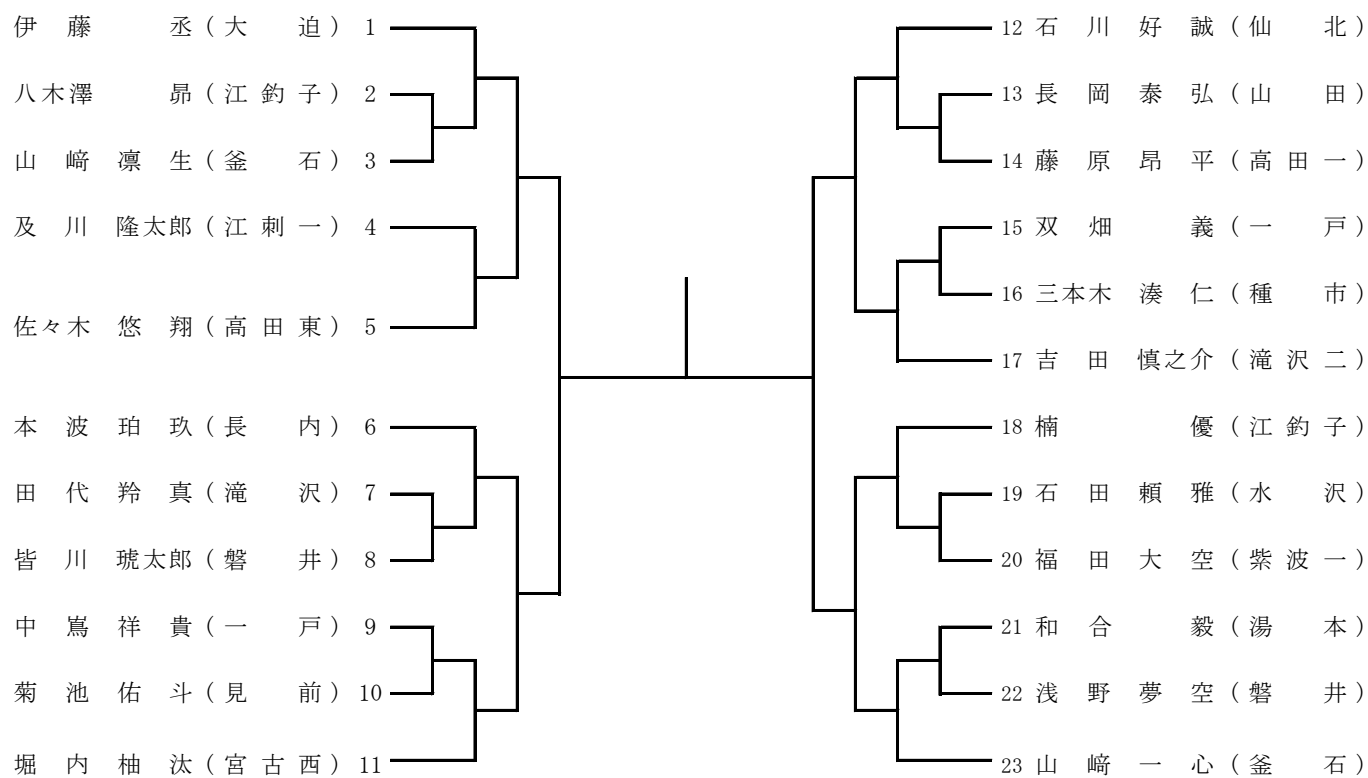

男子個人試合 60kg級

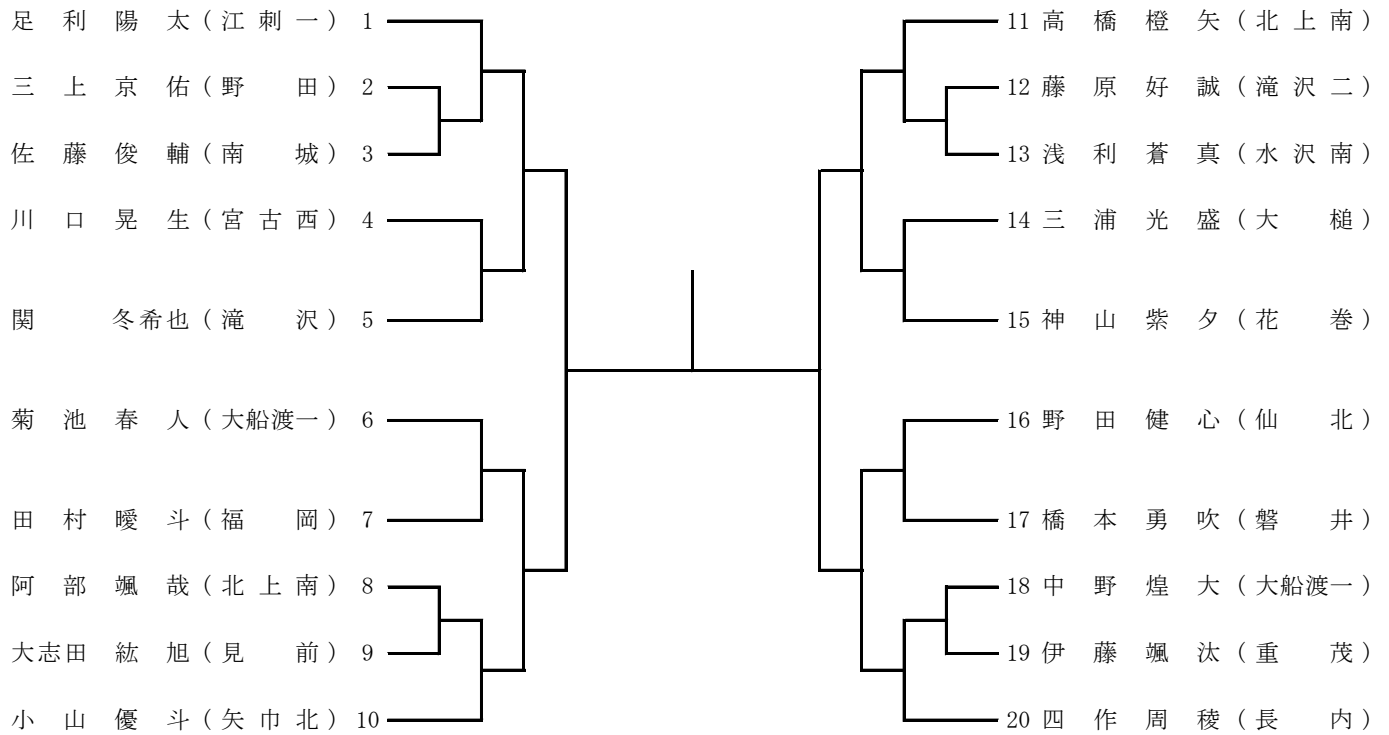

男子個人試合 66kg級

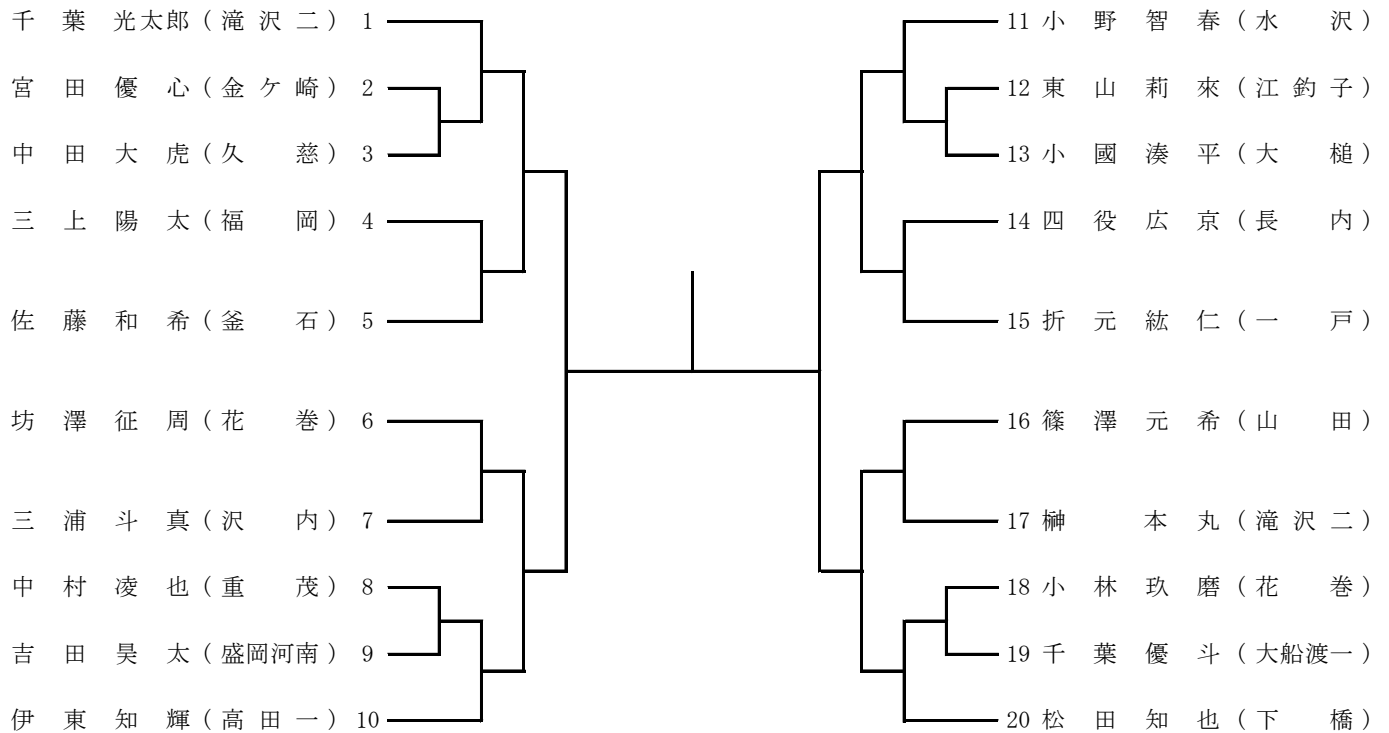

男子個人試合 73kg級

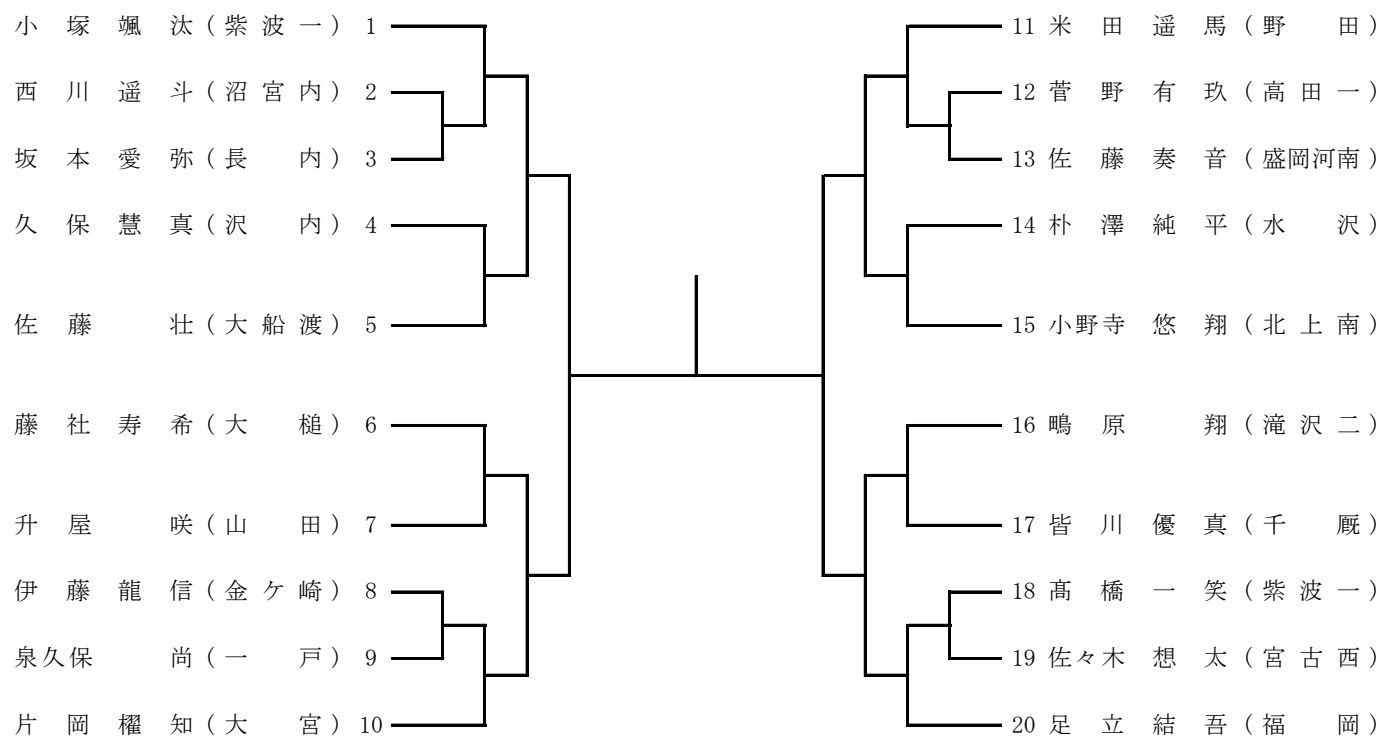

男子個人試合 81kg級

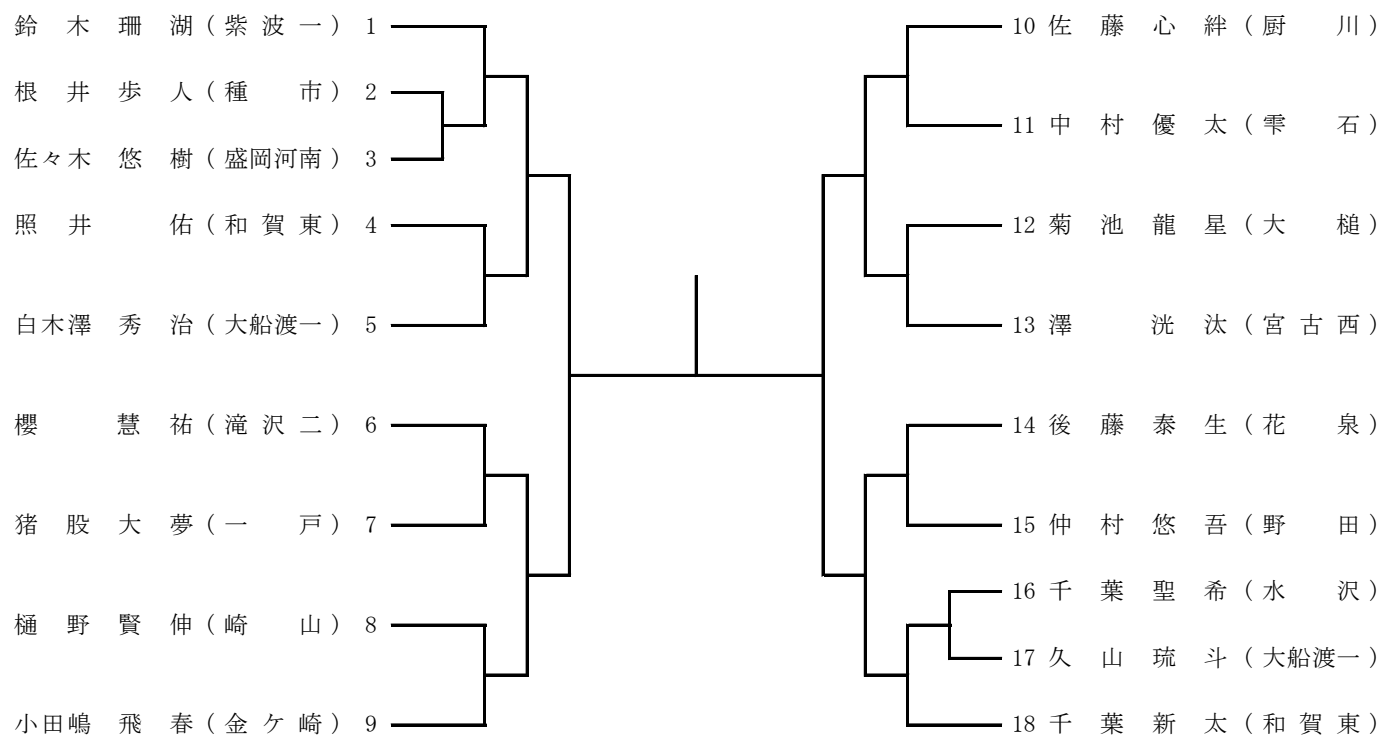

男子個人試合 90kg級

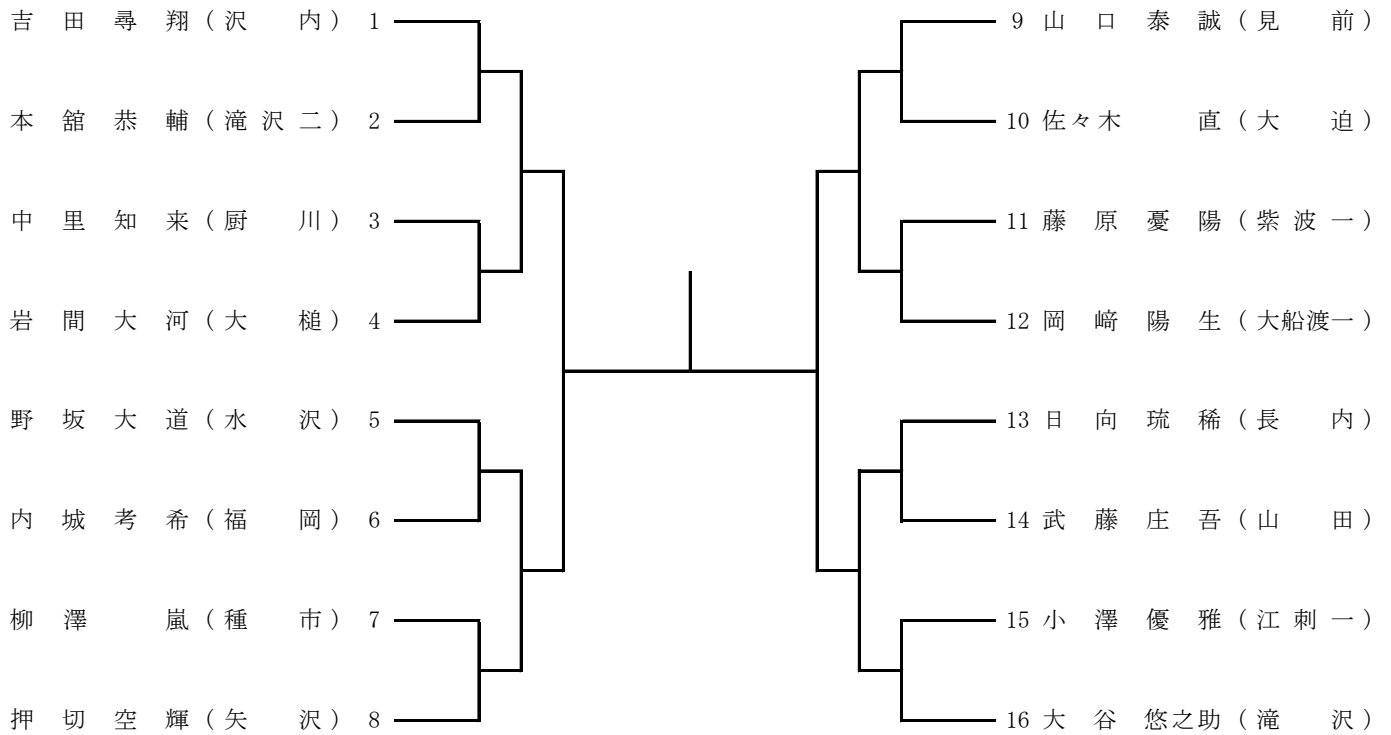

男子個人試合 90kg超級

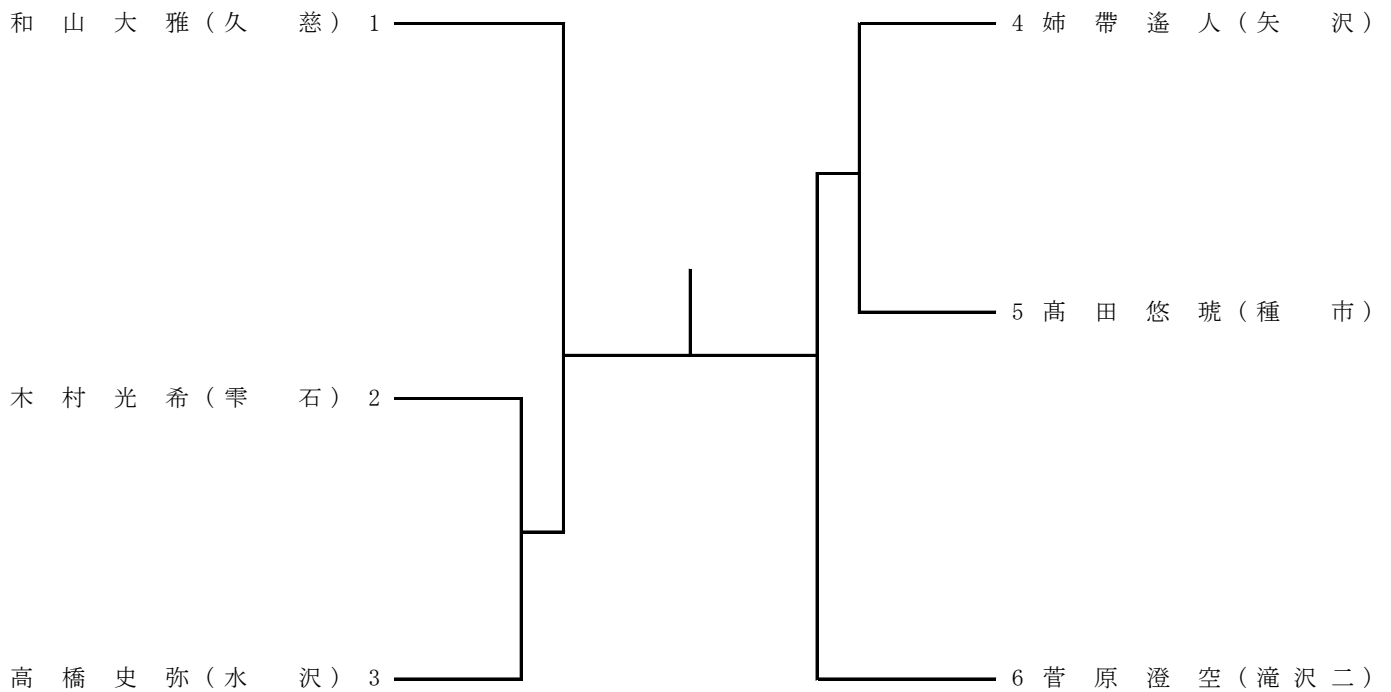

女子個人試合 40kg級

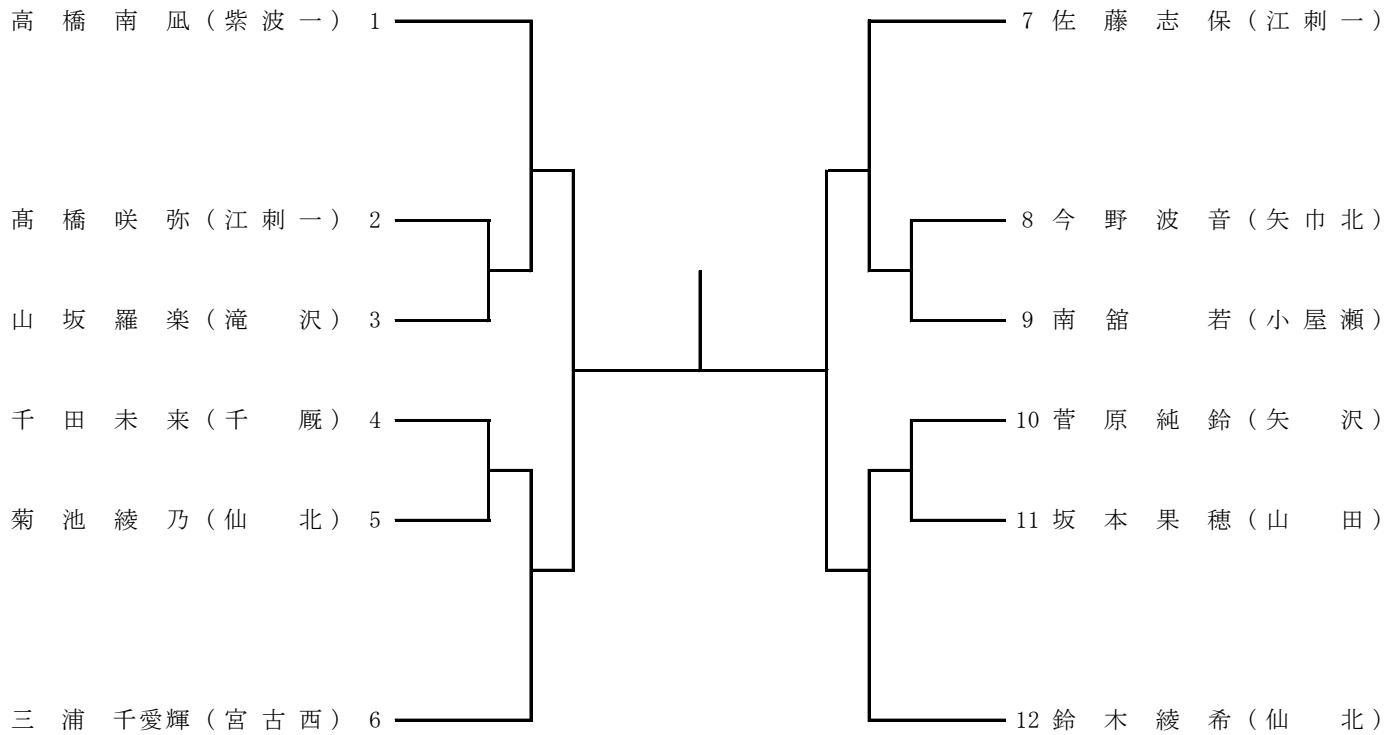

女子個人試合 44kg級

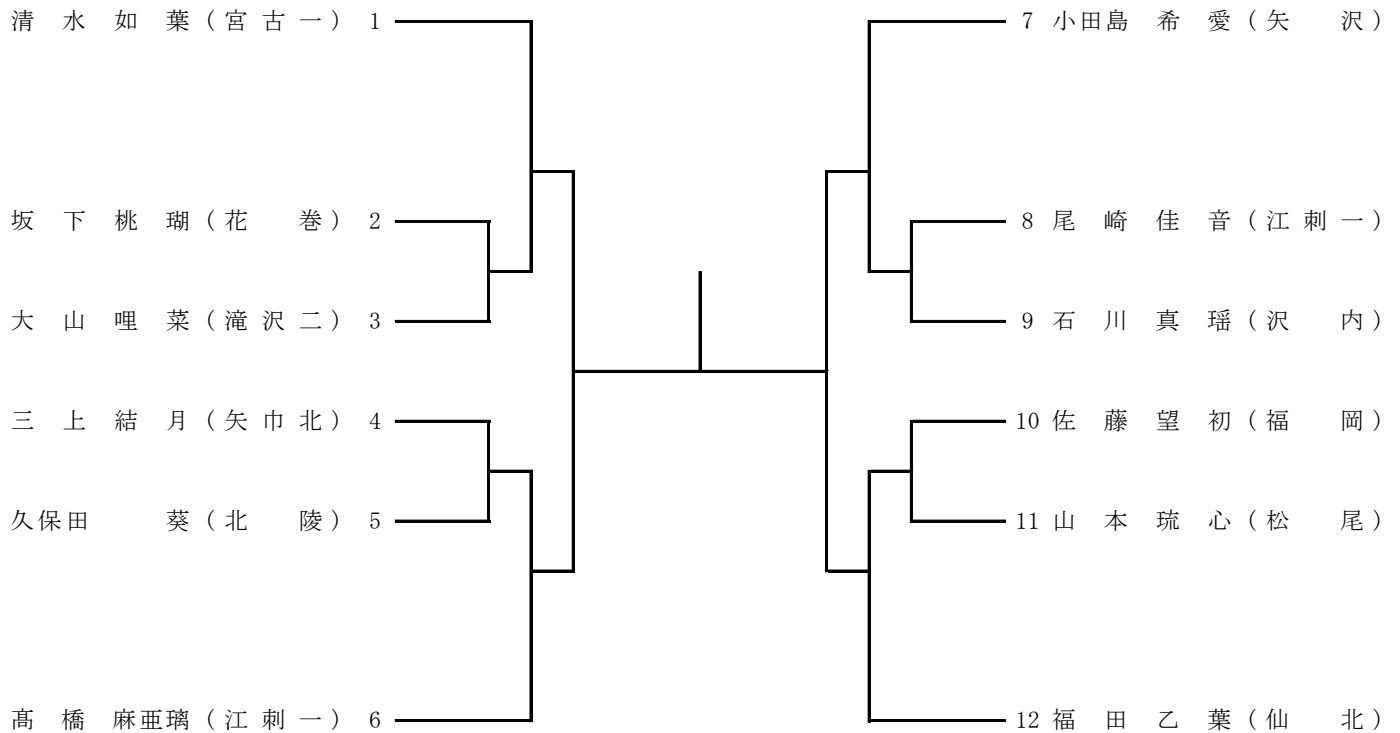

女子個人試合 48kg級

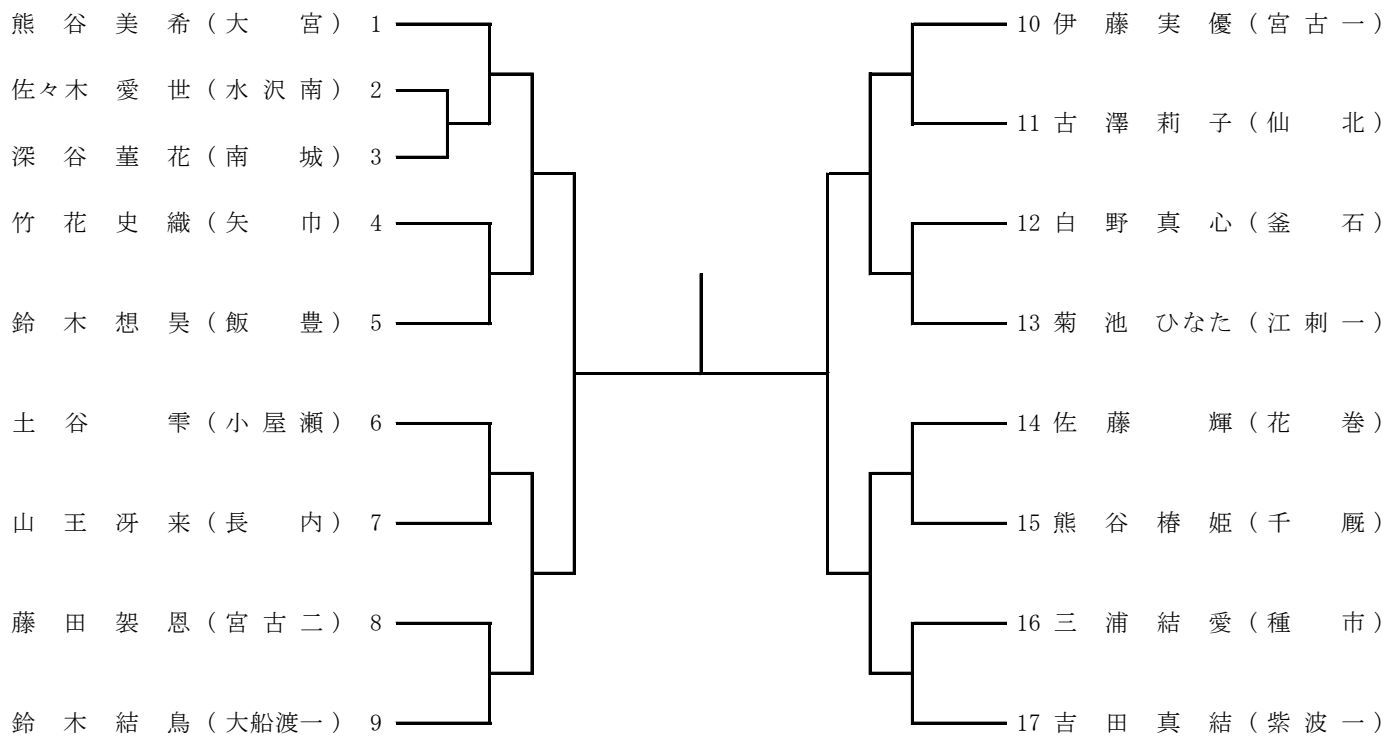

女子個人試合 52kg級

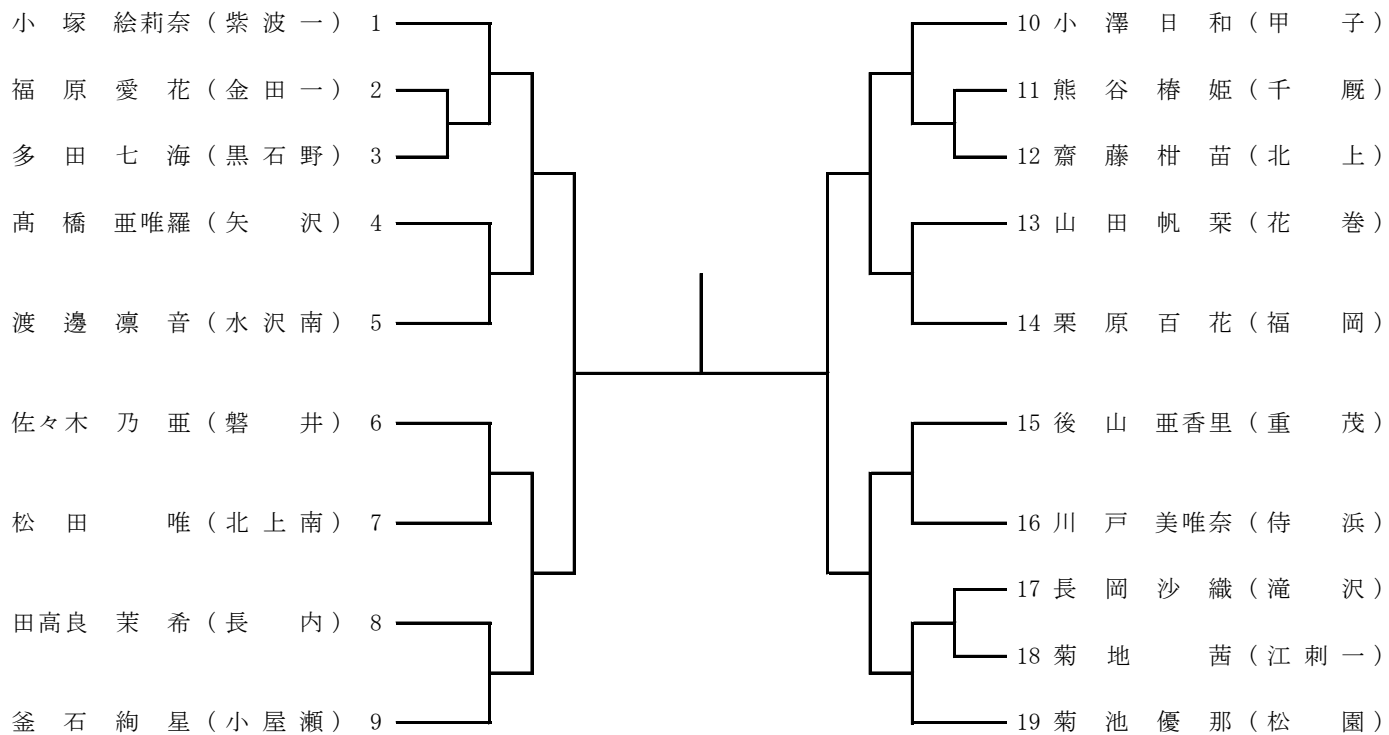

女子個人試合 57kg級

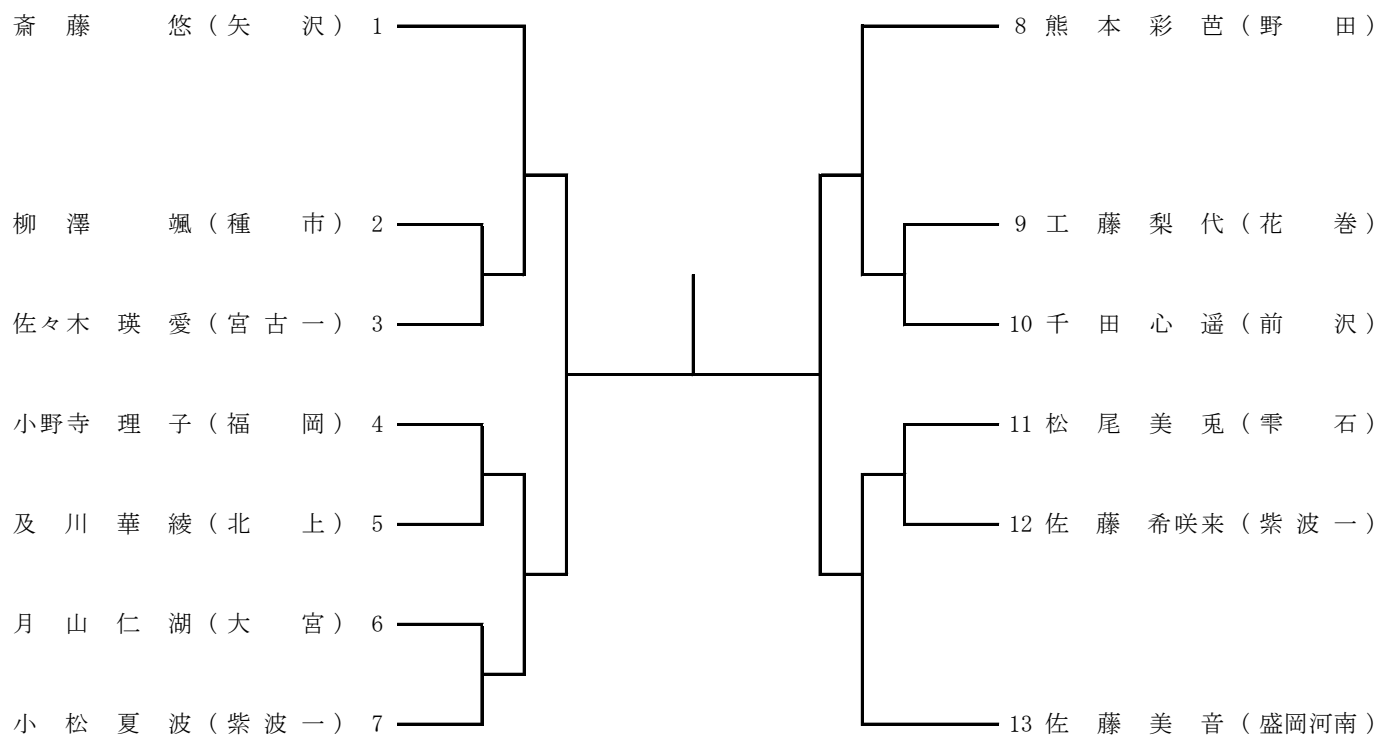

女子個人試合 63kg級

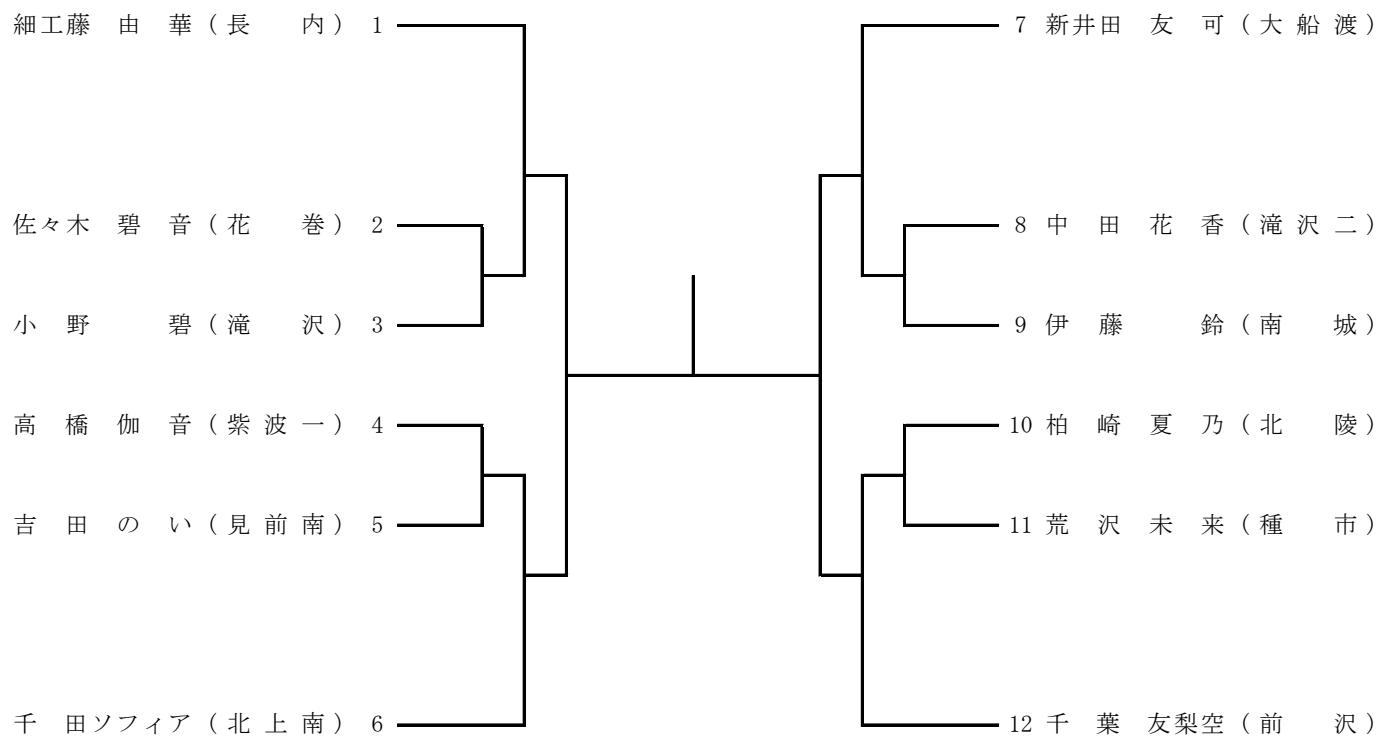

女子個人試合 70kg級

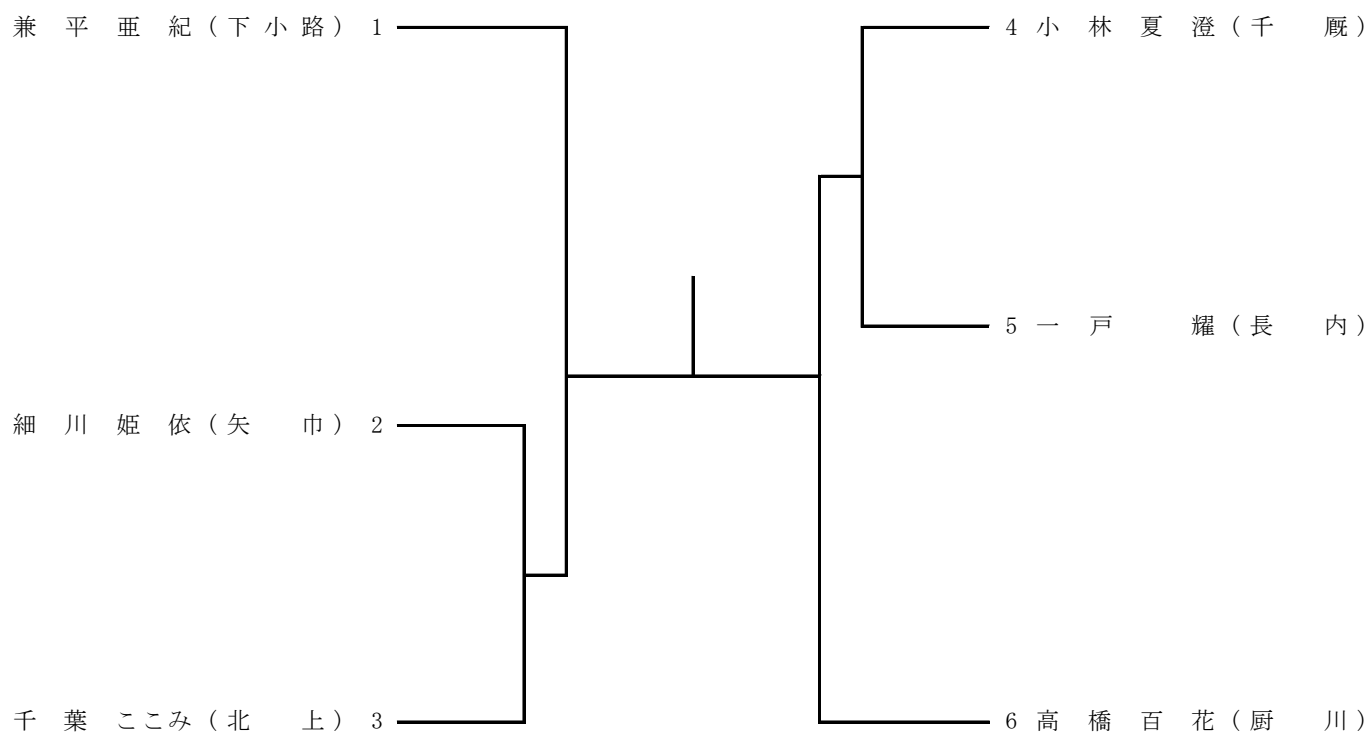

女子個人試合 70kg超級

